

L I V I N G
B O A R D

リビングボードカタログ

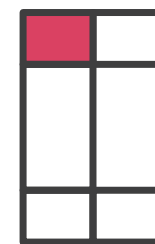

cofull

EVERYONE
FURNITURE



自分だけの「ちょうどいい」を選べる。

だから満たされる。

選ぶ楽しみをお手頃価格で。

それがcofull（コフル）。

オーダーメイドとは違う。

ワンパターンの既製品とも違う。

コフルは、余計なモノを加えないプレーンでシンプルなデザイン。

良質な部材、部品だけをセレクトして基本性能を磨き上げました。

基本がしっかりしているから、安心して自分だけのちょうどいいを楽しめます。

110色のバリエーションから自由に扉をセレクトし、

自分だけのちょうどいい組み合わせをお選びください。

欲しいモノだけを自由にえらべるから「ちょうどいい」。

新しい家具の楽しみ方です。



基本仕様

キャビネット:メラミン化粧板
 トップパネル:メラミン化粧板
 扉:メラミン化粧板・鏡面ABS化粧板・鏡面ウレタン塗装
 パーツ:スライド丁番
 フラップステー
 配線孔キャップ
 耐震ラッチ(ミドルタイプ以上に取付)

※プッシュオープン仕様
 ※全ての棚板に配線用の切欠きがあります(トールタイプの上台ユニットは除く)
 ※トップパネルW2400以上はジョイントが入ります
 ※全ての仕切板・側板に配線孔が付きます(キャップ付)
 ※オープンサイドも必ず配線孔が付きます
 ※壁側にフィラーが必要になります

上台ユニット

中間ユニット

下台ユニット

トップパネル(t:20)

配線孔キャップ(空気孔付)

フラップアップ扉

TVユニット

※壁掛けユニットはオプションになります

耐震ラッチ(開き扉用)

耐震ラッチ(開き扉用)

フラップダウン扉

配線孔キャップ(丸型)

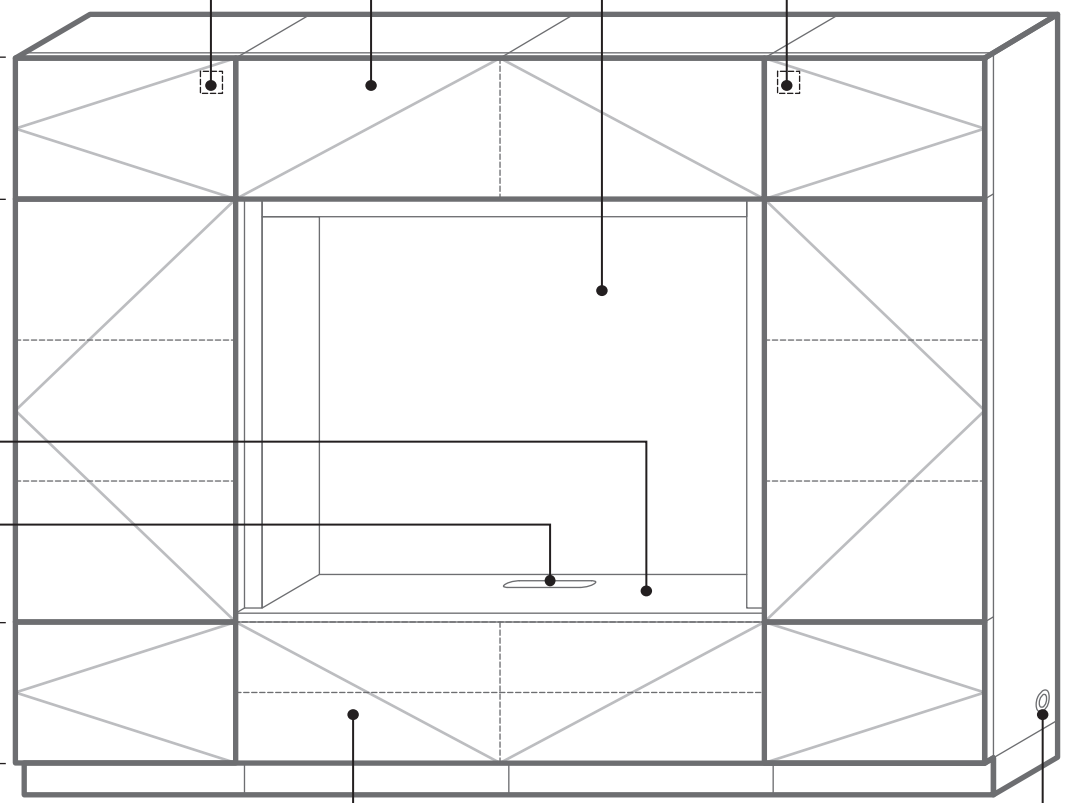

シリーズ一覧

スタンダードシリーズ

ワイドシリーズ

トールタイプ
〈高さ2324mm〉

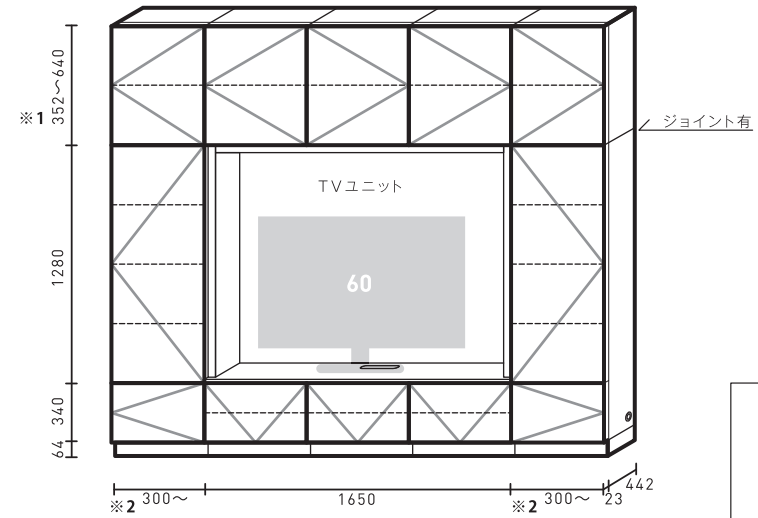
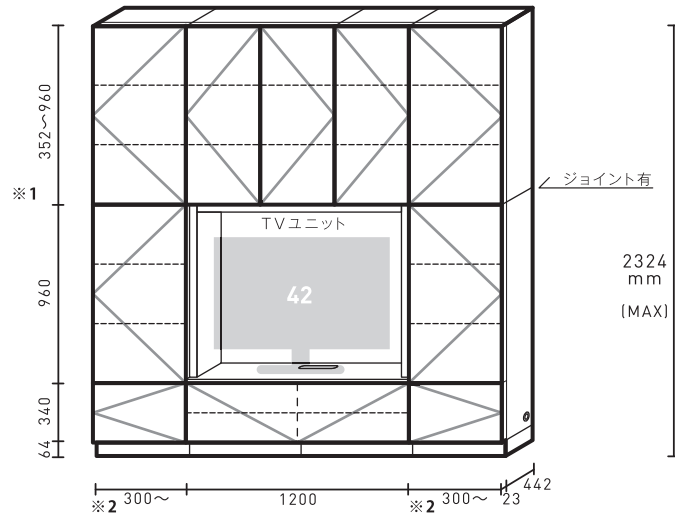

ミドルタイプ
〈高さ1684mm〉

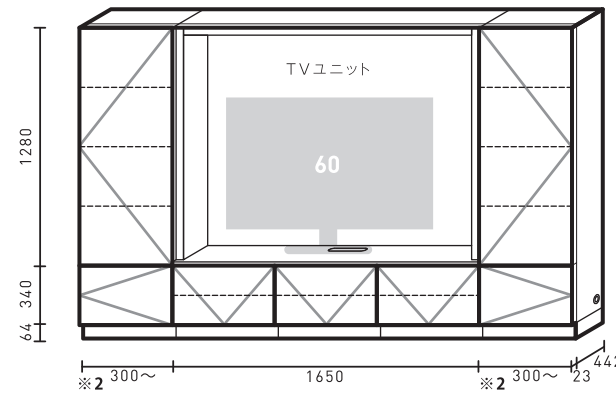
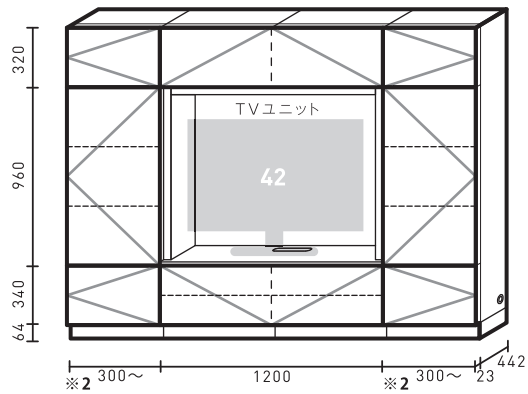

ロータイプ
〈高さ424mm〉

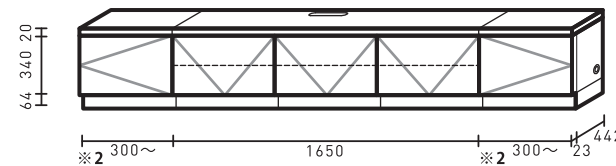
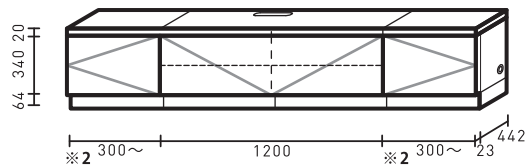

TVユニット有効寸法
スタンダードシリーズ
幅 1124mm × 高さ 903mm
ワイドシリーズ
幅 1574mm × 高さ 1223mm

注：
TVイラストは、42・60インチを参考としています。
メーカーによりサイズが異なりますのでご注意ください。

※1 高さ方向に対して32mmピッチ毎にサイズを用意しています
※2 幅方向に対して25mmピッチ毎にサイズを用意しています

※トップパネルD=468mm

プランの進め方

ステップ1

扉とキャビネットのカラーを選びましょう。
扉は110色、キャビネットは5色から選べます。

ステップ1

扉とキャビネットの
カラーを選びましょう。

扉は110色、キャビネットは5色から選べます。

ステップ2

サイズを選びましょう。

高さは3つのタイプから選べます。

お手持ちのテレビのサイズによって

2つのシリーズから選べます。

さらに間口に合わせて、

最大4500mmまでのサイズが選べます。

キャビネット

メラミン化粧板

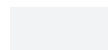

ホワイト
(単色)



ダークグレー
(単色)



ウォールナット
(木目)



ホワイトオーク
(木目)



ウェンジ
(木目)

扉

メラミン化粧板

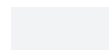

ホワイト
(単色)



ダークグレー
(単色)



ウォールナット
(木目)



ホワイトオーク
(木目)



ウェンジ
(木目)

鏡面ABS化粧板

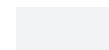

クールホワイト
(単色)



ブラック
(単色)

鏡面ウレタン塗装

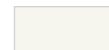

雪白
せつぱく

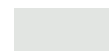

灰白
はいじろ



錫色
すずいろ



灰色
はいいろ



素鼠
すねず



薄墨色
うすすみいろ



墨色
すみいろ

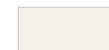

胡粉
こふん



生成色
きなりいろ



砂色
すないろ



利休白茶
りきゅうしらちゃ



柴染
ふしぞめ



伽羅色
きやらいろ



千歳茶
せんざいちゃ



灰桜
はいざくら



潤色
うるみいろ



胡桃染
くるみぞめ



蔦色
とびいろ



羊羹色
ようかんいろ

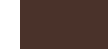

錆茶
さびちゃ















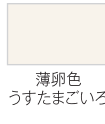
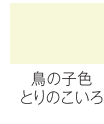
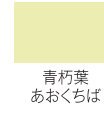

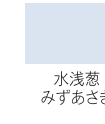





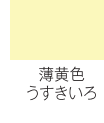



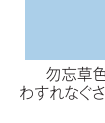



















































皂色
くりいろ



呂黒
ろこく

飛散防止フィルムガラス

(オプション) 価格P11~12参照

 桜色 さくらいろ	 鴉羽色 ときはいろ	 薄卵色 うすたまごいろ	 鳥の子色 とりのこいろ	 青朽葉 あおくちば	 猫柳 ねこやなぎ	 淡水色 うすみずいろ	 水浅葱 みずあざぎ	 薄藤 うすふじ	 梅色 うめいろ	 薄紅梅 うすごうばい
 石竹色 せきちくいろ	 珊瑚朱色 さんごしゆいろ	 白楡 しろつるばみ	 薄黄色 うすきいろ	 若芽色 わかめいろ	 青白楡 あおしろつるばみ	 水色 みずいろ	 勿忘草色 わすれなごさいろ	 藤色 ふじいろ	 撫子色 なでしこいろ	 桃花色 ももはいろ
 曙色 あけぼのいろ	 鉛丹色 えんたんいろ	 洒落柿 しゃれがき	 支子色 くちなしいろ	 鶯色 ひわいろ	 淡萌黄 うすもえぎ	 錆浅葱 さびあざぎ	 空色 そらいろ	 楝色 おうちいろ	 浅蘇芳 あさすおう	 蒼紅梅 つぼみごうばい
 薄紅 うすべに	 紅樟色 べにかばいろ	 蜜柑茶 みかんちゃ	 薑色 わらいろ	 鶯茶 ひわちゃ	 苔色 こけいろ	 青碧 せいへき	 露草色 つゆくさいろ	 錆枯梗 さびきぎょう	 中蘇芳 なかすおう	 莓色 いちごいろ
 長春色 ちやうしゆんいろ	 紅鶯 べにとび	 樺茶 かばちゃ	 深支子 こきくちなし	 鶯色 うぐいすいろ	 海松色 みるいろ	 錆納戸 さびなんど	 深縹 こきはなだ	 茄子紺 なすこん	 蘇芳色 すおういろ	 紅 くれない
 蘇芳香 すおうこう	 紅檜皮 べにひわだ	 雀茶 すずめちゃ	 菜種油色 なたねゆいろ	 璃寛茶 りかんちゃ	 青丹 あおに	 天鷲絨 びろうど	 濃藍 こいあい	 深紫 ふかむらさき	 錆朱 さびしゆ	 深紅 こきくれない
 減赤 けしあか	 檜皮色 ひわだいろ	 煤竹色 すすたけいろ		 藍媚茶 あいこびちゃ	 藍海松茶 あいみるちゃ	 瑠璃紺 るりこん	 黒紫 くろむらさき	 深蘇芳 こきすおう	 黒緋 くろあけ	
 黒茶 くろちゃ		 憲法染 けんぽうぞめ			 黒緑 くろみどり	 褐色 かちいろ		 黒紅 くろべに	 黒鶯 くろとび	



クリア



ホワイト



ブロンズ



スモーク



ハーフミラー



ステップ2

サイズを選びましょう。

高さは3つのタイプから選べます。お手持ちのテレビのサイズによって2つのシリーズから選べます。
さらに、間口に合わせて、最大4500mmまでのサイズが選べます。

スタンダードシリーズ

間口 1500-1750

間口 1800-2350

間口 2400-3000

300
|
550 1200

300
|
575 1200 300
|
575

600
|
900 1200 600
|
900

トールタイプ
〈高さ2324mm〉

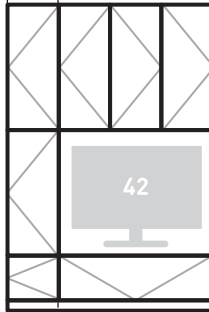

扉・メラミン
¥481,000
(税別)
扉・鏡面
¥625,000
(税別)

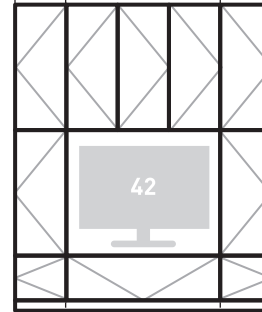

扉・メラミン
¥687,000
(税別)
扉・鏡面
¥893,000
(税別)

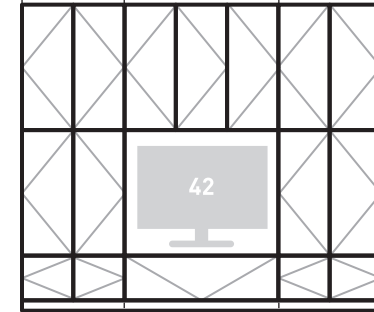

扉・メラミン
¥728,000
(税別)
扉・鏡面
¥946,000
(税別)

ミドルタイプ
〈高さ1684mm〉

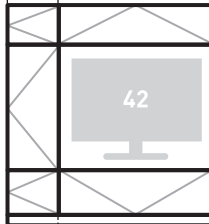

扉・メラミン
¥415,000
(税別)
扉・鏡面
¥539,000
(税別)

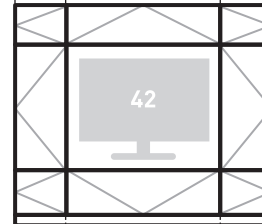

扉・メラミン
¥570,000
(税別)
扉・鏡面
¥741,000
(税別)

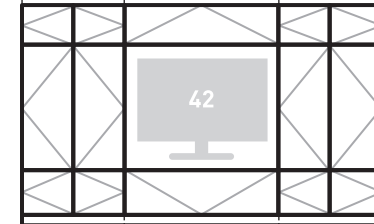

扉・メラミン
¥610,000
(税別)
扉・鏡面
¥793,000
(税別)

ロータイプ
〈高さ424mm〉



扉・メラミン
¥189,000
(税別)
扉・鏡面
¥246,000
(税別)



扉・メラミン
¥255,000
(税別)
扉・鏡面
¥332,000
(税別)



扉・メラミン
¥283,000
(税別)
扉・鏡面
¥368,000
(税別)

間口 3050-3400

925 | 1200 | 925
1100

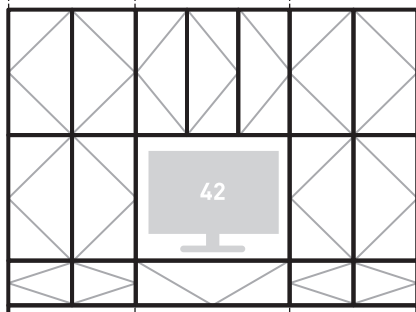

扉・メラミン
¥892,000
(税別)
扉・鏡面
¥1,159,000
(税別)

間口 3450-3900

1125 | 1200 | 1125
1350

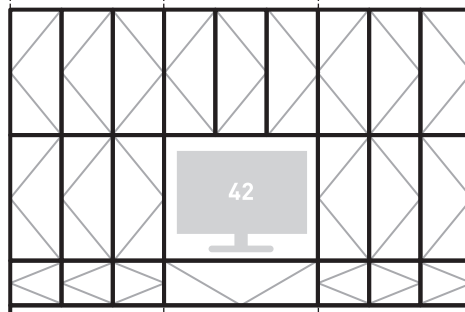

扉・メラミン
¥992,000
(税別)
扉・鏡面
¥1,289,000
(税別)

間口 3950-4500

1375 | 1200 | 1375
1650

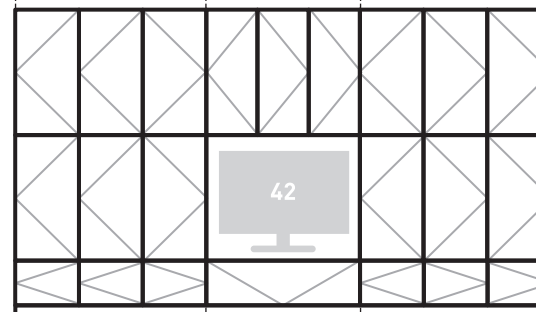

扉・メラミン
¥1,157,000
(税別)
扉・鏡面
¥1,504,000
(税別)

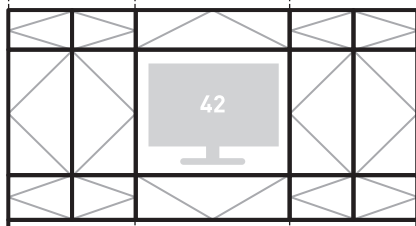

扉・メラミン
¥704,000
(税別)
扉・鏡面
¥915,000
(税別)

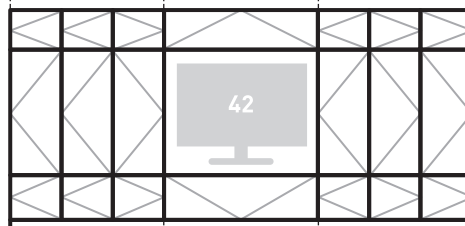

扉・メラミン
¥775,000
(税別)
扉・鏡面
¥1,007,000
(税別)

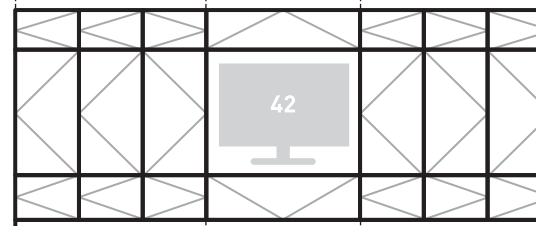

扉・メラミン
¥883,000
(税別)
扉・鏡面
¥1,148,000
(税別)



扉・メラミン
¥332,000
(税別)
扉・鏡面
¥432,000
(税別)



扉・メラミン
¥368,000
(税別)
扉・鏡面
¥479,000
(税別)



扉・メラミン
¥436,000
(税別)
扉・鏡面
¥567,000
(税別)

ワイドシリーズ

間口 1950-2200

間口 2250-2800

間口 2850-3450

300
|
550
1650

300
|
575
1650
300
|
575

600
|
900
1650
600
|
900

トールタイプ
〈高さ2324mm〉

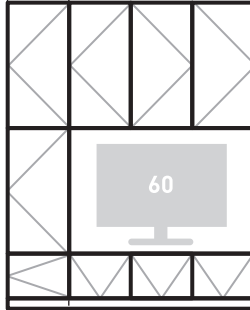

扉・メラミン
¥652,000
(税別)
扉・鏡面
¥848,000
(税別)

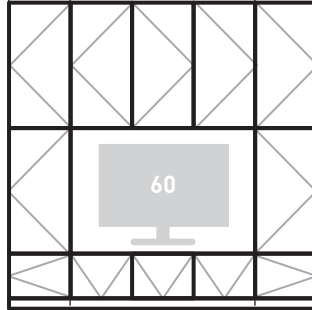

扉・メラミン
¥849,000
(税別)
扉・鏡面
¥1,103,000
(税別)

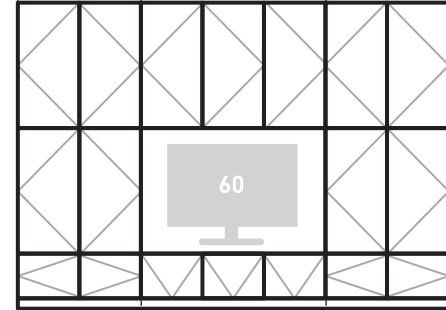

扉・メラミン
¥890,000
(税別)
扉・鏡面
¥1,157,000
(税別)

ミドルタイプ
〈高さ1684mm〉

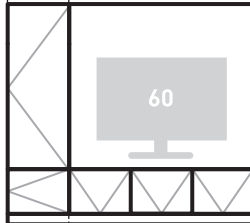

扉・メラミン
¥453,000
(税別)
扉・鏡面
¥589,000
(税別)

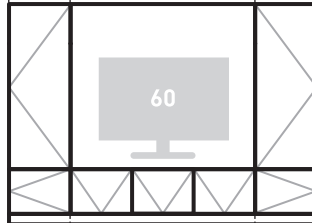

扉・メラミン
¥585,000
(税別)
扉・鏡面
¥761,000
(税別)

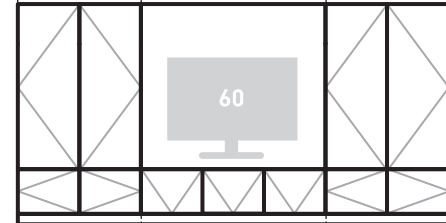

扉・メラミン
¥612,000
(税別)
扉・鏡面
¥796,000
(税別)

ロータイプ
〈高さ424mm〉



扉・メラミン
¥267,000
(税別)
扉・鏡面
¥347,000
(税別)



扉・メラミン
¥336,000
(税別)
扉・鏡面
¥436,000
(税別)



扉・メラミン
¥358,000
(税別)
扉・鏡面
¥465,000
(税別)

間口 3500-3850

925
|
1100

1650

925
|
1100

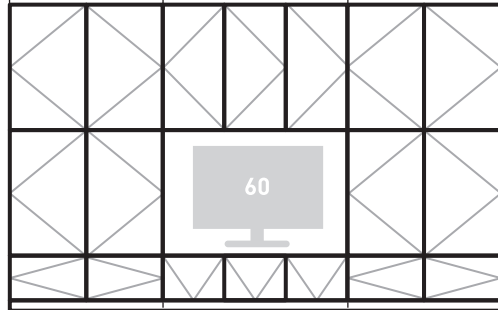

扉・メラミン
¥ 1,056,000
(税別)

扉・鏡面
¥ 1,373,000
(税別)

間口 3900-4500

1125
|
1425

1650

1125
|
1425

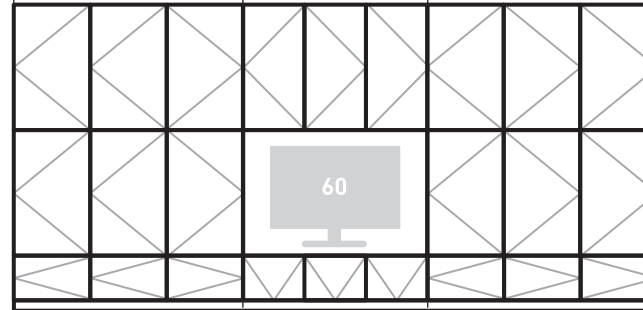

扉・メラミン
¥ 1,159,000
(税別)

扉・鏡面
¥ 1,507,000
(税別)

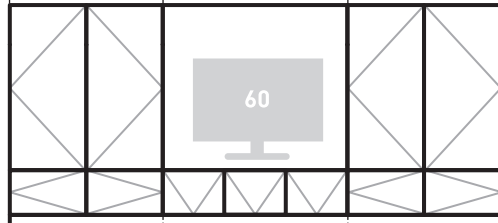

扉・メラミン
¥ 717,000
(税別)

扉・鏡面
¥ 932,000
(税別)

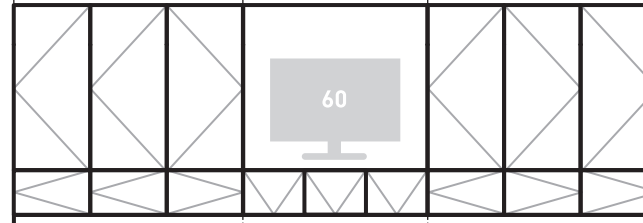

扉・メラミン
¥ 784,000
(税別)

扉・鏡面
¥ 1,019,000
(税別)



扉・メラミン
¥ 407,000
(税別)

扉・鏡面
¥ 529,000
(税別)



扉・メラミン
¥ 453,000
(税別)

扉・鏡面
¥ 589,000
(税別)

オープン棚

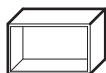

- ¥3,000 (税別)

オープン棚 (TVユニット上)

※スタンダードシリーズ用

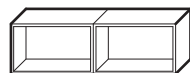

- ¥5,000 (税別)

梁欠対応ユニット

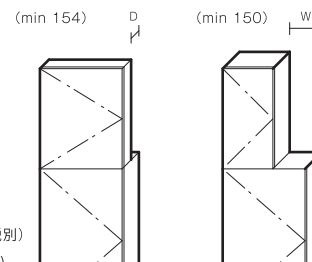

+ ¥9,000/ユニット (税別)
背梁(奥行寸法オーダー)

+ ¥9,000/ユニット (税別)
直交梁(幅寸法オーダー)

中間ユニット

オープン棚

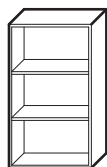

- ¥5,000 (税別)

引出し(2段)

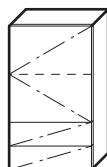

扉1枚分

+ ¥20,000 (税別)

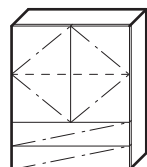

扉2枚分

※W800まで

+ ¥30,000 (税別)

ライティングデスクユニット

※W550~800 電気工事別途

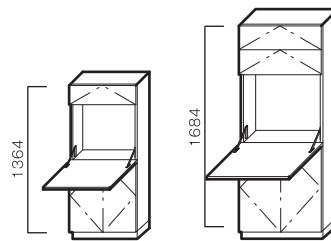

スタンダードタイプ用

ワイドタイプ用

照明無し
+ ¥50,000 (税別)

照明有り(スイッチ付)
+ ¥85,000 (税別)

ガラス扉

ガラス:飛散防止フィルム貼り
アルミフレーム枠(シルバー/ブラック)

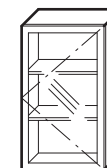

片開き

+ ¥20,000 (税別)

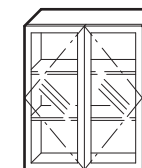

両開き

+ ¥40,000 (税別)

※ブラックフレーム枠の場合は+¥40,000/扉

壁掛TVユニット

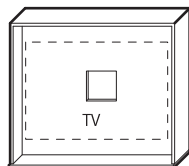

+ ¥10,000 (税別)

TVユニット用飾り棚

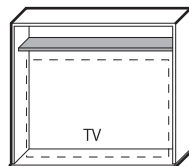

(棚 D:250mm)

+ ¥35,000 (税別)

インセットカウンター

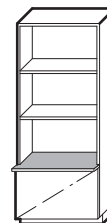

+ ¥15,000 (税別)

下台ユニット

オープン棚

※TVユニット下は不可

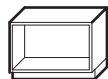

− ¥3,000 (税別)

スライドトレイ

※ライティングデスク用

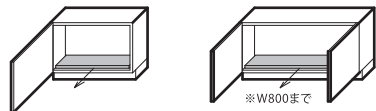

+ ¥35,000 (税別)

引出し(1段)

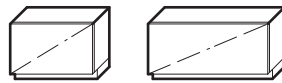

扉1枚分
扉2枚分
※W800まで

+ ¥15,000 (税別)

引出し(2段)

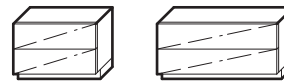

扉1枚分
扉2枚分
※W800まで

+ ¥20,000 (税別)

引出し(2段)

※内引出し1段

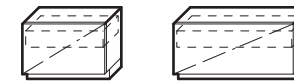

扉1枚分
扉2枚分
※W800まで

+ ¥20,000 (税別)

ガラス扉(開き扉)

ガラス:飛散防止フィルム貼り
アルミフレーム枠(シルバー/ブラック)

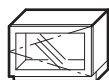

片開き

+ ¥20,000 (税別)

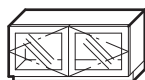

両開き

+ ¥40,000 (税別)

※ブラックフレーム枠の場合は+¥40,000/扉

ガラス扉(TVユニット下)

ガラス:飛散防止フィルム貼り
アルミフレーム枠(シルバー/ブラック)

1枚 ※スタンダードシリーズ用

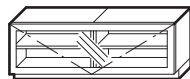

+ ¥20,000 (税別)

3枚 ※ワイドシリーズ用

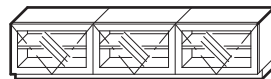

+ ¥60,000 (税別)

※ブラックフレーム枠の場合は+¥40,000/扉

巾木コンセント



+ ¥5,000/ヶ (税別)

大型ユニット

掃除機収納

※W400~900 底板無し

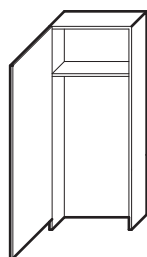

片開き

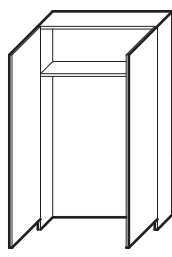

両開き

スタンダードシリーズ用H1364(可動棚1枚)

ワイドシリーズ用H1684(可動棚2枚)

+ ¥5,000 (税別)

(メラミン化粧板のみ可)

追加アイテム

ツール扉ユニット(ミドルタイプ用)

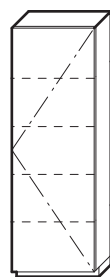

片開き

+ ¥75,000 (税別)

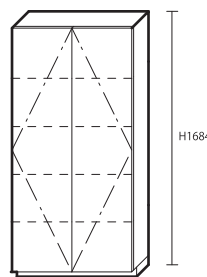

両開き

+ ¥100,000 (税別)

(メラミン化粧板のみ可)

棚板(メラミン化粧板)

※配線可能



+ ¥5,000 (税別)

ガラス棚板(透明)



+ ¥15,000 (税別)

サイドパネル(メラミン化粧板のみ可)



424用

+ ¥11,900 (税別)

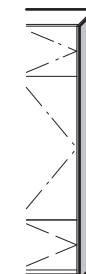

1684用

+ ¥37,800 (税別)

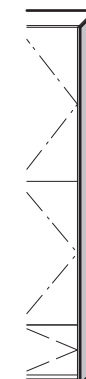

2324用

+ ¥37,800 (税別)



cofull EVERYONE FURNITURE

12

商品について

価格

本カタログの掲載価格はすべて税抜価格となっております。

また、本カタログの掲載価格は2013年6月現在の小売希望価格です。

予告なく価格改定する場合がございます。あらかじめご了承ください。

掲載価格は製品のみ価格です。

商品代金の他に別途配送費、取付費が必要です。

配送費¥30,000～、取付費は商品代金の20%（地域条件によって異なります。）

納期

本商品は受注生産品です。

年末年始、お盆等の時期のご注文や大量にご発注頂く場合には

納期に遅れが生じる場合がございます。

弊社営業担当迄お問い合わせください。

仕様

商品改良の為仕様を変更する場合がございます。

あらかじめご了承ください。

印刷と実物とは多少色が異なる場合がございます。

サンプルにて実物の色をご確認下さい。



株式会社 クレド

〒171-0033
東京都豊島区高田3丁目8番5号
セントラル・ワセダ4F
TEL.03-3590-0252(代表)

URL.www.credo-order.com